



# HOW TO ASSEMBLE

## CURTAIN & NETTING SET FOR 10'-12' / 3-3.6m GAZEBOS

Compatible with Palram - Canopia's

Palermo™ 10x10 / 3x3 | 11x11 / 3.5x3.5 | 12x12 / 3.6x3.6

Milano™ 10x10 / 3x3

Martinique™ 10x12 / 3x3.6

### IMPORTANT!

Please read these instructions carefully before starting assembly.  
Keep these instructions in a safe place for future reference.

[www.canopia.com](http://www.canopia.com)



Curtain Set



Netting Set



## HAVE A CONCERN ? WE CAN HELP.

Before returning your purchase:

You didn't find what you  
were looking for?  
We can help at  
[canopia.shop/support](https://canopia.shop/support)

Still can't find what you  
are looking for?  
Please see next page for  
local customer care.

## HABEN SIE BEDENKEN? WIR KÖNNEN HELFEN.

Bevor Sie Ihren Kauf zurücksenden:

Haben Sie nicht gefunden,  
wonach Sie gesucht haben?  
Unter [canopia.shop/support](https://canopia.shop/support)  
können wir helfen.

Sie haben noch nicht  
gefunden wonach Sie suchen?  
Auf der nächsten Seite  
finden Sie den Kontakt zu  
unserem lokalen Kundendienst.

## TIENE ALGUNA INQUIETUD? PODEMOS AYUDARLE.

Antes de retornar su compra:

No encontró lo que  
estaba buscando?  
Podemos ayudarle en  
[canopia.shop/support](https://canopia.shop/support)

Aún no encontró lo que buscaba?  
Por favor vea en la siguiente  
página el Servicio Local al Cliente.

## UN SOUCI ? UNE QUESTION ? NOUS POUVONS VOUS AIDER.

Avant de renvoyer ce produit:

Vous n'avez pas trouvé  
ce que vous cherchez ?  
Nous pouvons vous aider sur  
[canopia.shop/support](https://canopia.shop/support)

Insatisfait/e ou sans réponse ?  
Merci de contacter notre Service  
Client local ci-dessous.



UK • IE	FR • BE • IT • NL • PT • ES
01302-380775	+33-169-791-094
DE • AT • LUX • LICH	US
+49-180-522-8778	877-627-8476
IL	CA
04-848-6800	905-5646007
AUS	AUS - Greenhouses only
1800-955-855	03-9544-6-999
ZA	NZ
011-397-7771	0800 800 880
SZ	GLOBAL CONTACT (Rest of World)
062-287-33-77	+972-4-848-6816

WE ARE  
HERE TO  
HELP

[canopia.com/contact-us](https://canopia.com/contact-us)



SCAN ME

CR • SL
0599-37-057   <a href="mailto:info@ms-viscom.com">info@ms-viscom.com</a>
DK
07-575 42 70   <a href="mailto:post@nshnordic.com">post@nshnordic.com</a>
CH • HU • SK
0493-523-523   <a href="mailto:servis@garland.cz">servis@garland.cz</a>
PL
Infolinia: 801-011-929   22-349-93-36 <a href="mailto:kontakt@ogrodosfera.pl">kontakt@ogrodosfera.pl</a>
FI
Neuvonta: 09-6866720 Tuki   Varaosat: 050-3715350 <a href="http://www.horizontenterprises.fi">www.horizontenterprises.fi</a>   <a href="mailto:tuki@horizontenterprises.fi">tuki@horizontenterprises.fi</a>
CY
0224-971-13   <a href="mailto:alpaco@alpacodomica.com">alpaco@alpacodomica.com</a> <a href="http://www.alpacodomica.com">www.alpacodomica.com</a>

## SAFETY ADVICE

- Dispose of all plastic bags safely – keep them away from children's reach.
- Keep children away from the assembly area.
- When using a stepladder or power tools, make sure that you are following the manufacturer's safety advice.

## IMPORTANT RECOMMENDATIONS

- These instructions are compatible with Palram Canopia's Palermo 10x10 / 3x3 | 11x11 / 3.5x3.5 | 12x12 / 3.6x3.6 | Milano 10x10 / 3x3 | Martinique 10x12 / 3x3.6.
- Please carry out the steps in the order set out in these instructions.
- Keep these instructions in a safe place for future reference.

## BEFORE ASSEMBLY

1. This curtain / netting set includes 4 parts that cover the entire gazebo.
2. Please read these instructions carefully before you start to assemble this product.
3. Some of the steps may require the assistance of a second person.



## IMPORTANT ASSEMBLY STEPS

When encountering this information icon during assembly, please refer to the relevant assembly step for important additional comments.

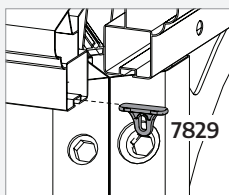

In order to assemble the curtain / netting you will need to use part **#7829**. This part is supplied with the gazebo.

If the part was not inserted while the gazebo was assembled please refer back to the Palermo / Milano / Martinique Garden Gazebo Assembly Instructions.

(You can download the assembly instructions from our website: [www.canopia.com](http://www.canopia.com))

**Step 3:**

(Palermo 10x10 / 3x3 | Milano 10x10 / 3x3) Adjust the curtain / netting to the appropriate size.

**Step 4:**

(Martinique 10x12 / 3x3.6) Adjust the curtain / netting to the appropriate size.

- When closed, the curtain / netting has to be stretched in order to properly maintain them.
- When opened, the curtain / netting should be tied to the poles with the built-in straps.

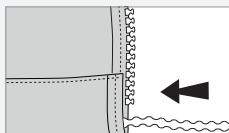
**Optional:**

It is possible to thread a curtain weight chain at the bottom.

## CONSEILS DE SECURITE

- Jetez précautionneusement tous les sacs plastiques – tenez-les hors de portée des enfants.
- Tenez les enfants à distance de la zone de montage.
- Si vous utilisez un escabeau ou des outils électriques, assurez-vous de respecter les consignes de sécurité du fabricant.

## RECOMMANDATIONS IMPORTANTES

- Ces instructions ne sont compatibles qu'avec le Gazebo du jardin Palram Canopia's Palermo 10x10 / 3x3 | 11x11 / 3.5x3.5 | 12x12 / 3.6x3.6 | Milano 10x10 / 3x3 | Martinique 10x12 / 3x3.6.
- Veuillez suivre les étapes dans l'ordre indiqué dans ces instructions.
- Conservez ces instructions en lieu sûr pour référence ultérieure.

## AVANT LE MONTAGE

1. Cet ensemble de rideaux / filets est composé de 4 parties et couvre la totalité du gazebo.
2. Veuillez lire attentivement ces instructions avant de commencer l'assemblage de ce produit.
3. Certaines étapes nécessitent l'aide d'une deuxième personne.



## PRINCIPALES ÉTAPES D'ASSEMBLAGE

Lorsque vous rencontrez cette icône d'information pendant l'assemblage, veuillez vous référer à l'étape d'assemblage correspondante pour d'autres commentaires importants.

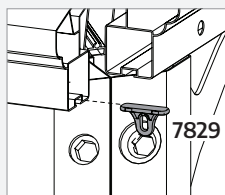

Pour assembler le rideau / filet, vous aurez besoin d'utiliser la partie **#7829**. Cette partie est fournie avec le gazebo. Si la partie n'a pas été insérée alors que le gazebo a été assemblé, veuillez vous référer aux instructions d'assemblage du Palermo / Milano / Martinique Jardin Gazebo.

(Vous pouvez télécharger les instructions de montage sur notre site Web : [www.canopia.com](http://www.canopia.com))

**Étape 3:**

(Palermo 10x10 / 3x3 | Milano 10x10 / 3x3) Ajuster les rideaux / filets à la taille appropriée.

**Étape 4:**

(Martinique 10x12 / 3x3.6) Ajuster les rideaux / filets à la taille appropriée.

- Veuillez garder les rideaux / filets tendu si vous souhaitez les fermer.
- Une fois que vous aurez ouvert les rideaux / filets, vous devez les attacher aux cannes avec les sangles intégrées.

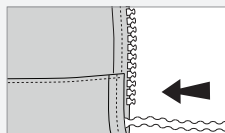
**Facultatif:**

il est toutefois possible d'enfiler une série de poids du rideau à la partie inférieure.

## SICHERHEITSHINWEISE

- Entsorgen Sie die Plastikbeutel vorschriftsgemäss – und achten Sie darauf, dass sie nicht in Reichweite von Kindern kommen.
- Halten Sie Kinder während des Aufbaus vom Carport fern.
- Wenn Sie eine Stufenleiter oder Elektrowerkzeuge benutzen, achten Sie darauf, die Sicherheitshinweise des Herstellers zu befolgen.

## WICHTIG!

- Diese Anweisungen sind nur gültig für Palram Canopia's Palermo 10x10 / 3x3 | 11x11 / 3.5x3.5 | 12x12 / 3.6x3.6 | Milano 10x10 / 3x3 | Martinique 10x12 / 3x3.6.
- Bitte führen Sie die einzelnen Schritte in der in dieser Anleitung angegebenen Reihenfolge durch.
- Bewahren Sie diese Anleitung für späteren Gebrauch sicher auf.

## VOR DEM ZUSAMMENBAU

1. Diese Vorhänge/Umnetzung bzw. Netzgarnitur enthält 4 Teile, die den gesamten Gartenlaube bedecken.
2. Um den Pavillon vollständig zu bedecken, müssen Sie eine weitere Garnitur kaufen.
3. Einige der Arbeitsgänge machen es notwendig, dass eine zweite Person zur Hand geht



## WICHTIGE MONTAGESCHRITTE

Wenn Sie bei der Montage auf dieses Informationssymbol stoßen, finden Sie im jeweiligen Montageschritt wichtige Zusatzhinweise.

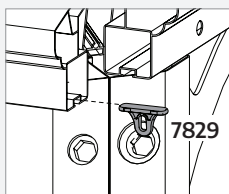

Um den Vorhang oder die Netzgarnitur anzubringen, müssen Sie **Teil #7829** benutzen. Dieses Teil wird mit der Gartenlaube selbst mitgeliefert. Wenn dieses Teil nicht während der Pavillon-Konstruktion eingefügt wurde, schauen Sie in der Konstruktionsanleitung des Palermo / Milano / Martinique Gazebo nach. (Sie können diese auch von der Webseite herunterladen: [www.canopia.com](http://www.canopia.com))

**Schritt 3:**

(Palermo 10x10 / 3x3 | Milano 10x10 / 3x3) Gardinen / Netze auf die geeignete Größe einstellen.

**Schritt 4:**

(Martinique 10x12 / 3x3.6) Gardinen / Netze auf die geeignete Größe einstellen.

- Wenn Sie die Vorhänge/Umnetzung schliessen, müssen diese straff sitzen, damit sie besser erhalten bleiben.
- Wenn Sie die Vorhänge/Umnetzung öffnen, sollten Sie diese an den Stangen mit den angebrachten Schlaufen festmachen.

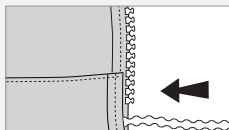
**Optional:**

Es ist möglich, unten eine Gewichtskette für Vorhänge einzufädeln.

## CONSEJOS DE SEGURIDAD

- Tire todas las bolsas de plástico con seguridad; manténgalas fuera del alcance de los niños pequeños.
- Mantenga a los niños fuera del área de montaje.
- Si utiliza una escalera o herramientas eléctricas, por favor, asegúrese de seguir los consejos de seguridad del fabricante.

## RECOMENDACIONES IMPORTANTES

- Estas instrucciones son compatibles con Palram Canopia's Palermo 10x10 / 3x3 | 11x11 / 3.5x3.5 | 12x12 / 3.6x3.6 | Milano 10x10 / 3x3 | Martinique 10x12 / 3x3.6.
- Por favor, siga los pasos en el orden establecido en estas instrucciones.
- Guarde estas instrucciones en un lugar seguro para consultarlas en el futuro.

## ANTES DEL MONTAJE

1. Este conjunto de cortinas / redes incluye 4 piezas que cubren completamente el cenador.
2. Por favor, lea estas instrucciones cuidadosamente antes de comenzar a montar este producto.
3. Algunos de los pasos pueden requerir ayuda de una segunda persona.



## PASOS DE MONTAJE IMPORTANTES

Al encontrar este icono de información durante el montaje, consulte el paso de montaje correspondiente para obtener importantes comentarios adicionales.

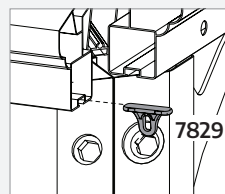

Pieza n.º 7829. Esta pieza se suministra con el cenador.

Si la pieza no se introdujo mientras se montaba el cenador, por favor, consulte las instrucciones de montaje del cenador de jardín Palermo / Milano / Martinique. (Puede descargar las instrucciones de montaje desde nuestro sitio web: [www.canopia.com](http://www.canopia.com))

**Paso 3:**

(Palermo 3000 / Milano 3000) Aajuste las cortinas / mosquiteros a medida.

**Paso 4:**

(Martinique 3600) Aajuste las cortinas / mosquiteros a medida.

- Cuando cierre las cortinas / redes, tienen que estar estiradas para conservarlas.
- Cuando abra las cortinas / redes, deberían atarse a las varas con las correas incluidas.

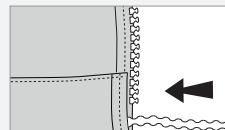
**Opcional:**

Es posible enhebrar una cadena de contrapeso para cortina en la parte inferior.

## SÄKERHETSÅD

- Gör dig av med alla plastpåsar på ett säkert sätt – håll dem borta från barn.
- Håll barnen borta från monteringsområdet.
- När du använder en stege eller motordrivna verktyg, säkerställ att du följer tillverkarens säkerhetsråd.

## VIKTIGA REKOMMENDATIONER

- Dessa instruktioner är endast kompatibla med Palram Canopia's  
Palermo 10x10 / 3x3 | 11x11 / 3.5x3.5 | 12x12 / 3.6x3.6 | Milano 10x10 / 3x3 | Martinique 10x12 / 3x3.6.
- Vänligen utför stegen i den ordning som anges i denna instruktion.
- Förvara dessa instruktioner på en säker plats för framtida referens.

## FÖRE MONTERING

1. Detta gardin / nätset innehåller 4 delar som täcker hela lusthuset.
2. Läs instruktionerna noggrant innan du börjar att montera den här produkten.
3. Vissa av stegen kan kräva hjälp av en till person.



## VIKTIGA MONTERINGSSTEG

När du ser denna ikon under montering, se relevant monteringssteg för viktiga ytterligare kommentarer.

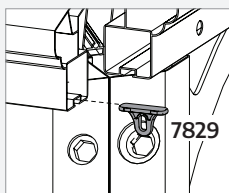

För att montera gardinen / nätet måste du använda delen # 7829.

Denna del levereras med lusthuset.

Om delen inte fästes när lusthuset monterades hänvisas tillbaka till Palermo / Milano / Martinique Garden Gazebo monteringsanvisningar.

(Du kan ladda ner monteringsanvisningarna från vår hemsida: [www.canopia.com](http://www.canopia.com))

## Steg 3:

(Palermo 3000 / Milano 3000) Justera gardinerna / nät efter storlek.

## Steg 4:

(Martinique 3600) Justera gardinerna / nät efter storlek.

- När de är stängda bör gardinerna / näten vara sträckta i syfte att bevara dem.
- När de är öppna bör gardinerna / näten knytas till stolparna med de inbyggda remmarna.

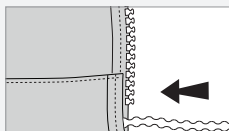

## Valfritt:

Det är möjligt att fästa en gardinvik i nederkanten.

## הצעת בטיחות

- בכדי למנוע סכנת חנק, יש להרחיק את חומרי האריזה מהישג ידם של ילדים.
- יש להרחיק ילדים מאזור ההרכבה.
- אם אתה משתמש בסולם מדרגות או בכלי עבודה חשמליים, אנא וודא שאתה פועל לפי הנחיות היצרן.

## המלצות חשובות

- הוראות אלה תואמות לסדרת פרגולות של פלרם מבית CANOPIA.  
Palermo 10x10 / 3x3 | 11x11 / 3.5x3.5 | 12x12 / 3.6x3.6 Milano 10x10 / 3x3 Martinique 10x12 / 3x3.6
- נא לבצע את שלבי ההרכבה בסדר המוצג בהוראות אלה.
- נא לשמור את הוראות ההרכבה במקום בטוח לשימוש עתידי.

## לפני הרכבה

1. סט הווילונות/רשתות כולל 4 חלקים המכסים את כלל הגזיבו.
2. אנא קרא היטב את ההוראות לפני שתחיל להרכיב את המוצר.
3. כמה מהשלבים עשויים לדרוש סיוע של אדם נוסף.

## שלבים חשובים בהרכבה

כאשר אתם רואים את הסמל הזה במהלך ההרכבה, אנא פנו אל שלב ההרכבה לקבלת הערות חשובות נוספות.

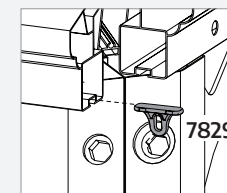

בכדי להרכיב את הווילונות תזדקק לחלק #7829.  
חלק זה מסופק עם הגזיבו. אם החלק לא הוכנס בעת הרכבת הגזיבו, אנא פנה שוב אל הוראות ההרכבה שלו.  
תוכל להוריד אותה מאתר האינטרנט שלנו: ([www.canopia.com](http://www.canopia.com))

(פלרמו 3000 / מילנו 3000) התאם את הווילונות / הרשתות לגודל הגזיבו.

## שלב 3:

(מרטיניק 3600) התאם את הווילונות / הרשתות לגודל הגזיבו.

- בעת סגירתם, יש למתוח את הווילונות בכדי להחזיק אותם כראוי.
- בעת פתיחתם, יש לקשור את הווילונות למוטות עם הרצועות המובנות שלהם.

## שלב 4:

## אופציונאלי:

ניתן להשחיל משקולות בתחתית הווילון/רשת.

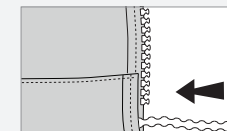

## SIKKERHETSÅD

- Kvitt deg med all plastposer, på en trygg måte – hold dem borte i fra barns rekkevidde.
- Hold barn borte fra monteringsområdet.
- Sikre at du følger produsentens sikkerhetsråd når du bruker stige eller elektroverktøy

## VIKTIGE ANBEFALINGER

- Disse instruksjonene er kompatible med Palram Canopia's Palermo 10x10 / 3x3 | 11x11 / 3.5x3.5 | 12x12 / 3.6x3.6 | Milano 10x10 / 3x3 | Martinique 10x12 / 3x3.6.
- Vennligst utfør stegene i rekkefølgen som er oppgitt i disse instruksjonene.
- Lagre disse instruksjonene på et trygt sted for senere bruk.

## FØR MONTERING

1. Dette gardin/nettingssettet inkluderer 4 deler som dekker hele lysthuset.
2. Vennligst les disse instruksjonene nøye før du starter sammensettingen av produktet.
3. Noen av stegene kan kreve assistanse fra en annen person.



### VIKTIGE MONTERINGSTRINN

Når du ser dette ikonet under montering, vennligst se relevant monteringstrinn for viktige tilleggskommentarer.

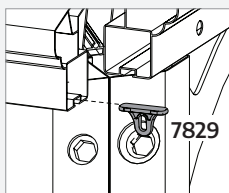

For å sette sammen gardinene må du bruke del **#7829**. Denne delen følger med lysthuset. Dersom delen ikke ble satt inn når lysthuset ble satt sammen, vennligst se relevante instruksjoner for sammensetting av lysthuset. (Du kan laste ned sammensettings instruksjonene fra nettsiden vår: [www.canopia.com](http://www.canopia.com))

#### Trinn 3:

(Palermo 3000 / Milano 3000) Juster gardinene/nettingen til passende størrelse.

#### Trinn 4:

(Martinique 3600) Juster gardinene/nettingen til passende størrelse.

- Når de er lukket, må gardinene være strukket for å kunne vedlikeholde dem på riktig måte.
- Når de er åpnet, bør gardinene bindes til stengene med de innebygde stroppene.

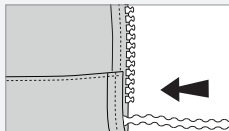

#### Valgfritt:

Det er mulig å tre på en vektjede på gardinen nederst.

## TURVALLISUUSOHJEET

- Hävitä kaikki muovisuojat huolella - älä jätä niitä lasten ulottuville.
- Pidä lapset poissa asennuspaikalta.
- Kun käytät tikkaita tai sähkötyökaluja noudata aina valmistajan antamia turva- ja käyttöohjeita.

## TÄRKEITÄ SUOSITUKSIA

- Nämä ohjeet sopivat Palram's Palermo:n puutarhahuvimajaan tai Palram Canopia's Palermo 10x10 / 3x3 | 11x11 / 3.5x3.5 | 12x12 / 3.6x3.6 | Milano 10x10 / 3x3 | Martinique 10x12 / 3x3.6.
- Seuraa näissä ohjeissa olevia kokoamisvaiheita niiden mainitussa järjestyksessä.
- Pidä nämä ohjeet turvallisessa paikassa tulevaa käyttöä varten.

## ENNEN KOKOAMISTA

1. Tämä verho- / verkkosetti sisältää 4 osaa, jotka kattavat koko huvimajasta.
2. Luethan nämä ohjeet huolellisesti ennen tuotteen kokoamisen aloittamista.
3. Jotkut näistä vaiheista voivat vaatia toisen henkilön apua.



### TÄRKEÄT ASENNUSVAIHEET

Kun näet tämän tietokuvakkeen asennuksen aikana, katso tärkeät lisähuomautukset olennaisesta asennusvaiheesta.

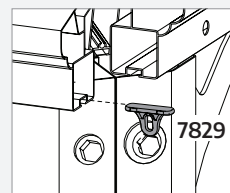

Tarvitset osaa #7829 kootaksesi verhon/verkon. Tämä osa tulee huvimajan mukana. Jos osa ei ollut kiinnitetty huvimajaan valmiiksi, katso ohjeet Palermo / Milano / Martinique Puutarhahuvimahan kokoamisohjeista. (Voit ladata kokoamisohjeet verkkosivuiltamme: [www.canopia.com](http://www.canopia.com))

#### Vaihe 3:

(Palermo 3000 / Milano 3000) Säädä verho / verkko sopivan kokoiseksi.

#### Vaihe 4:

(Martinique 3600) Säädä verho / verkko sopivan kokoiseksi.

- Verhojen/verkon täytyy olla venytettyinä niiden säilymiseksi suljettuina ollessaan.
- Verhojen/verkon täytyy olla sidottuna pylväisiin sisäänrakennetuilla hihnoilla niiden ollessa auki.

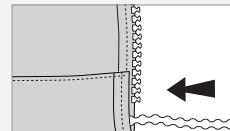

#### Vaihtoehtoisesti:

On mahdollista ripustaa verhopainoketju alareunaan.

## SIKKERHEDSRÅD

- Bortskaf alle plastikposer på sikker vis - hold dem uden for børns rækkevidde væk.
- Hold børn væk fra monteringsområdet.
- Når du anvender en trappetige, eller elektriske værktøjer, så vær sikker på at du følger producentens sikkerhedsanvisninger.

## VIKTIGE ANBEFALINGER

- Denne monteringsvejledning er kompatibel med Palram Canopia's Palermo 10x10 / 3x3 | 11x11 / 3.5x3.5 | 12x12 / 3.6x3.6 | Milano 10x10 / 3x3 | Martinique 10x12 / 3x3.6.
- Udfør trinene i den rækkefølge, som de er beskrevet i denne vejledning.
- Opbevar denne vejledning på et sikkert sted til senere brug.

## FØR MONTERING

1. Dette gardin / net sæt indeholder 4 dele, der dækker hele havepavillonen.
2. Læs grundigt denne vejledning, inden du begynder at montere dette produkt.
3. Nogle af trinene kan kræve hjælp fra en anden person.



## VIGTIGE MONTERINGSTRIN

Når du støder på dette informationsikon under monteringen, se det relevante monteringstrin for vigtige yderligere kommentarer.

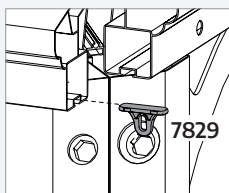

For at kunne montere gardinerne skal du bruge del **nr. 7829**. Denne del er leveret sammen med havepavillonen. Hvis delen ikke blev indsat, mens havepavillon blev monteret, henvises der til den relevante monteringsvejledning til havepavillonen. (Du kan downloade monteringsvejledningen fra vores hjemmeside: [www.canopia.com](http://www.canopia.com))

**Trin 3:**

(Palermo 3000 / Milano 3000) Juster gardinerne / nettene til den passende størrelse.

**Trin 4:**

(Martinique 3600) Juster gardinerne / nettene til den passende størrelse.

- Når gardinerne er trukket for, er du nødt til at strække dem med henblik på korrekt vedligeholdelse.
- Når gardinerne er trukket fra, skal de være bundet til stolperne med de indbyggede stroppe.

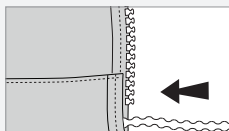
**Valgfrit:**

Det er muligt at trække en gardin vægtkæde i bunden.

## VEILIGHEIDSADVIES

- Verwijder de plastic verpakking veilig en houdt deze buiten bereik van kinderen.
- Laat kinderen niet in de buurt van tijdens de opbouw.
- Bij het gebruik van trapladders of elektrisch gereedschap hanteer dan altijd de bijbehorende veiligheidsinstructies.

## BELANGRIJKE AANBEVELINGEN

- Deze handleiding is compatibel met Palram Canopia's Palermo 10x10 / 3x3 | 11x11 / 3.5x3.5 | 12x12 / 3.6x3.6 Milano 10x10 / 3x3 | Martinique 10x12 / 3x3.6.
- S.v.p. de stappen uitvoeren in de volgorde zoals vermeld in deze handleiding.
- Bewaar deze handleiding op een veilige plaats voor toekomstige raadpleging.

## AVANT LE MONTAGE

1. Deze gordijnen-/netten set bevat 4 onderdelen die de gehele gazebo omvatten.
2. S.v.p. deze handleiding zorgvuldig doorlezen voordat u begint met de montage van het product.
3. Bij sommige stappen kan de hulp van een tweede persoon nodig zijn.



## BELANGRIJKE STAPPEN VAN DE OPBOUW

Wanneer u dit informatiepictogram tijdens de opbouw tegenkomt, raadpleeg dan de betreffende stap van de opbouw voor belangrijke bijkomende opmerkingen

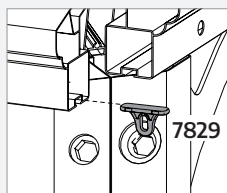

Om de gordijnen te monteren dient u onderdeel **#7829** te gebruiken. Dit onderdeel wordt met de gazebo geleverd.

Indien het onderdeel niet werd bijgevoegd toen de gazebo werd geassembleerd, s.v.p. de relevante Handleiding voor Montage van de Gazebo voor de Tuin raadplegen. (U kunt de montagehandleiding downloaden op onze website : [www.canopia.com](http://www.canopia.com))

**Stap 3:**

(Palermo 3000 / Milano 3000) Pas de gordijnen/netten aan op de juiste afmetingen.

**Stap 4:**

(Martinique 3600) Pas de gordijnen/netten aan op de juiste afmetingen.

- Indien zij gesloten zijn, dienen de gordijnen gespannen te worden zodat ze in goede staat blijven.
- Indien ze geopend zijn, dienen de gordijnen met de ingebouwde banden aan de palen vastgemaakt te worden.

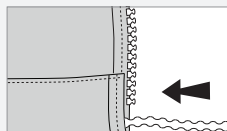
**Optioneel:**

Het is mogelijk om een gewichtsketting onderaan het gordijn in te rijgen.



## CONSIGLIO DI SICUREZZA

- Smaltire tutti i sacchetti di plastica in modo sicuro - tenerli lontani dalla portata dei bambini.
- Tenere i bambini lontani dalla zona di assemblaggio.
- Quando utilizzate una scala o strumenti di potenza, assicuratevi di seguire i consigli di prudenza del produttore.

## RACCOMANDAZIONI IMPORTANTI

- Queste istruzioni sono compatibili con il Gazebo da Giardino Palram Canopia's Palermo 10x10 / 3x3 | 11x11 / 3.5x3.5 | 12x12 / 3.6x3.6 Milano 10x10 / 3x3 Martinique 10x12 / 3x3.6.
- Seguire i passi secondo l'ordine di queste istruzioni.
- Conservare queste istruzioni in un posto sicuro per futura consultazione.

## PRIMA DEL MONTAGGIO

1. Questo set tessile include 4 parti che coprono l'intero gazebo.
2. Leggere attentamente queste istruzioni prima dell'assemblaggio del prodotto.
3. Alcuni passi possono richiedere l'assistenza di una seconda persona.



## FASI DI MONTAGGIO IMPORTANTI

Quando si incontra questa icona informativa durante il montaggio, fare riferimento alla relativa fase di montaggio per ulteriori importanti commenti.

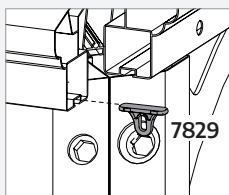

Per assemblare le tende usare la parte n. **7829**. Questa parte è fornita con il gazebo. Se la parte non è stata inserita durante l'assemblaggio del gazebo, fare riferimento alle Istruzioni di assemblaggio del Gazebo da Giardino. (Le istruzioni di assemblaggio sono scaricabili dal nostro sito: [www.canopia.com](http://www.canopia.com))

**Passo 3:**

(Palermo 3000 / Milano 3000) Fissare le tende/il tessuto secondo la misura appropriata.

**Passo 4:**

(Martinique 3600) Fissare le tende/il tessuto secondo la misura appropriata.

- Quando sono chiuse, le tende devono essere tese per mantenersi correttamente.
- Quando sono aperte, le tende dovrebbero essere legate alle aste con le cinture integrate.

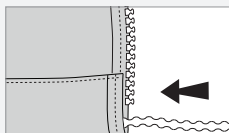
**Opzionale:**

E' possibile inserire una catena distanziatrice per peso tenda verticale nella parte inferiore.

## BEZPEČNOSTNÁ RADA

- Bezpečne odstráňte všetky plastové obaly – udržiajte ich mimo dosahu malých detí.
- Udržujte deti mimo oblasti montáže.
- Pri používaní schodkového rebríka alebo elektrického náradia sa ubezpečte, že nasledujete bezpečnostné pokyny výrobcu.

## DÔLEŽITÉ ODPORÚČANIA

- Tieto inštrukcie sú kompatibilné so záhradnými terasami Palram Canopia's Palermo 10x10 / 3x3 | 11x11 / 3.5x3.5 | 12x12 / 3.6x3.6 Milano 10x10 / 3x3 Martinique 10x12 / 3x3.6.
- Vykonajte tieto kroky tak, ako sa uvádza v inštrukciách.
- Držte tieto inštrukcie na bezpečnom mieste pre ich použitie v budúcnosti.

## PRED MONTÁŽOU

1. Táto súprava závesu / siete zahŕňa 4 dielov, ktoré kryjú celú terasu.
2. Prečítajte si pozorne tieto inštrukcie predtým, ako sa pustíte do montáže tohto produktu.
3. Niektoré kroky môžu vyžadovať pomoc druhej osoby.



## DÔLEŽITÉ MONTÁŽNE KROKY

Keď sa počas montáže stretnete s touto informačnou ikonou, ďalšie dôležité poznámky nájdete v príslušnom montážnom kroku.

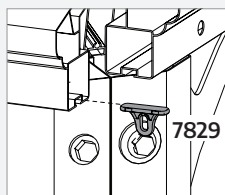

Za účelom montáže závesov bude potrebné použiť **#7829**.

Tento diel sa dodáva spolu s markízou.

Ak diel nie je založený počas montáže markízy, pozrite si späť príslušné inštrukcie pre montáž záhradnej markízy. (Montážne inštrukcie si môžete prevziať z našej webovej stránky: [www.canopia.com](http://www.canopia.com))

**Krok 3:**

(Palermo 3000 / Milano 3000) Nastavte závesy / sieť na vhodnú veľkosť.

**Krok 4:**

(Martinique 3600) Nastavte závesy / sieť na vhodnú veľkosť.

- Keď je záves zavretý, mal by byť napnutý, aby sa neničil.
- Keď je záves otvorený, mal by byť napnutý cez podpery tak, aby sa vytvárali pásy.

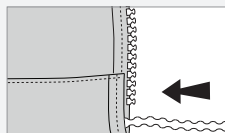
**Voliteľné:**

Existuje možnosť pripojiť v spodnej časti nosný pás závesu.

## VARNOSTNI NAPOTEK

- Varno odstranite vse plastične vrečke - hranite jih izven dosega majhnih otrok.
- Otroke držite stran od območja za sestavljanje.
- Pri uporabi lestve ali električnih orodij se prepričajte, da upoštevate varnostne nasvete proizvajalca.

## POMEMBNA PRIPOROČILA

- Ta navodila so združljiva s serijo izdelkov Palram Canopia's Palermo 10x10 / 3x3 | 11x11 / 3.5x3.5 | 12x12 / 3.6x3.6 | Milano 10x10 / 3x3 | Martinique 10x12 / 3x3.6.
- Izvedite korake v vrstnem redu, kot je navedeno v tem navodilu.
- Shranite ta navodila na varno mesto za kasnejšo uporabo.

## PRED SESTAVLJANJEM

1. Ta zavesa / komplet mreže vsebuje 4 delov, ki v celoti prekrijejo vrtni paviljon
2. Pazljivo preberite ta navodila preden začnete sestavljati ta izdelek.
3. Pri nekaterih korakih boste mogoče potrebovali pomoč druge osebe.



## POMEMBNI KORAKI MONTAŽE

Če med montiranjem naletite na to ikono za informacije, glejte ustrezni korak montaže za pomembne dodatne opombe.

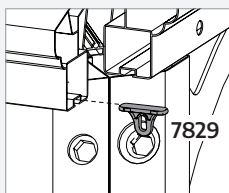

Da bi lahko sestavili zaveso, boste morali uporabiti del #7829.

Ta del je dobavljen s paviljonom.

Če del ni bil nameščen ob sestavljanju paviljona, si ponovno oglejte ustrezna Navodila za sestavljanje paviljona Garden Gazebo.

(Navodila za sestavljanje si lahko prenesete iz naše spletne strani: [www.canopia.com](http://www.canopia.com))

**Krok 3:**

(Palermo 3000 / Milano 3000) Uporabite komplet Extension za dodatne drogove.

**Krok 4:**

(Martinique 3600) Uporabite komplet Extension za dodatne drogove.

- Ko je paviljon zaprt je treba zaveso zaradi ustreznega vzdrževanja raztegniti.
- Ko je odprt, je treba zaveso privezati k stebrom z vgrajenimi trakovi.

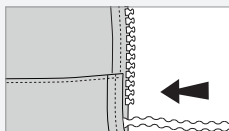
**Neobvezno:**

Na dnu lahko namestite verižico za navijanje zaveso.

## OHUTUSNÕUDED

- Vabanege kõigist plastikkottides turvaliselt - vältige nende sattumist väikeste laste käeulatusse.
- Vältige laste sattumist eseme kokkupanemisalale.
- Kasutades treppredelit või elektrilisi tööriistu, veenduge, et järgite tootja ohutusjuhiseid.

## OLULISI SOOVITUSI

- Need juhised vastavad Palrami Canopia's Palermo 10x10 / 3x3 | 11x11 / 3.5x3.5 | 12x12 / 3.6x3.6 | Milano 10x10 / 3x3 | Martinique 10x12 / 3x3.6.
- Palun teostage sammud käesolevas juhendis kirja pandud järjekorras.
- Hoidke käesolevad juhised tulevaseks kasutamiseks turvalises kohas.

## ENNE KOKKUPANEKUT

1. See kardina- / võrgukomplekt sisaldab 4 osa, mis katavad kogu paviljoni.
2. Palun tutvuge käesolevate juhistega hoolikalt enne, kui hakkate seda toodet kokkupanema.
3. Mõned sammud võivad vajada teise inimese abi.



## OLULISED KOKKUPANEMISSAMMUD

Kui näete kokkupanemisel seda teabeikooni, palun vaadake vastavat kokkupanemisetappi oluliste lisakommentaari saamiseks.

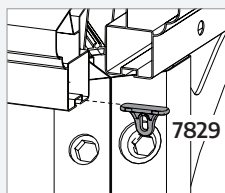

Selleks, et kardinaid kokku panna, peate kasutama osa #7829.

See osa antakse paviljoniga kaasa.

Kui osa paviljoni kokkupaneku ajal mitte kasutada, siis tulge vastava aiapaviljoni kokkupaneku juhendi osa juurde tagasi (kokkupanemisujuhised on allalaetavad meie veebilehel: [www.canopia.com](http://www.canopia.com))

**Samm 3:**

(Palermo 3000 / Milano 3000) Kohendage kardinaid / võrku lühemal poolel vastavalt sobivusele.

**Samm 4:**

(Martinique 3600) Kohendage kardinaid / võrku lühemal poolel vastavalt sobivusele.

- Kui suletud, siis tuleb kardinaid venitada, et neid kohaselt kasutada.
- Kui avatud, siis tuleks kardinaid siduda postide külge, kasutades vastavaid triipe.

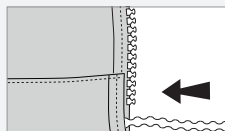
**Valikuline:**

On võimalik allosas ühendada kardina kaalukett.

## BIZTONSÁGI TANÁCSOK

- Az összes műanyag zacskót óvatosan távolítsa el - tartsa ezeket távol a kisgyermektől.
- Tartsa távol a gyermekeket az összeszerelési területtől.
- Ha létrát, vagy elektromos kéziszerszámokat használ, ügyeljen arra, hogy mindig kövesse azon gyártók biztonsági előírásait.

## FONTOS AJÁNLÁSOK

- Ezek az utasítások a Palram Canopia's Palermo 10x10 / 3x3 | 11x11 / 3.5x3.5 | 12x12 / 3.6x3.6 | Milano 10x10 / 3x3 | Martinique 10x12 / 3x3.6.
- Kérjük, az utasításokat az ebben az útmutatóban leírt sorrendben hajtsa végre.
- Tartsa meg az útmutatót egy biztonságos helyen későbbi használatra.

## ELŐKÉSZÜLET AZ ÖSSZESZERELÉSHEZ

1. Ez a függöny- és hálószett 4 elemet tartalmaz, melyek a teljes pavilon lefedésére alkalmasak.
2. A termék összeszerelésének megkezdése előtt kérjük, olvassa el ezeket az utasításokat.
3. Egyes lépések végrehajtásához egy második személy segítségére is szükség lehet.



### FONTOS ÖSSZESZERELÉSI LÉPÉSEK

Amikor összeszerelés során ezzel az információs ikonnal találkozik, úgy kérjük, olvassa el a vonatkozó összeszerelési lépést a további fontos megjegyzésekkel kapcsolatban.

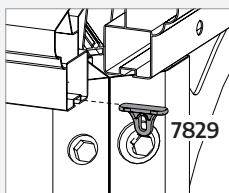

A függönyök összeszereléséhez szüksége lesz a #7829 számú elemre. Ezt az elemet megtalálja a pavilon alkatrészei között.

Amennyiben ez az elem nem került felszerelésre a pavilon összeszerelése során, nézzen utána a pavilon rá vonatkozó összeszerelési utasításai közt.

(Az összeszerelési útmutatót letöltheti a weboldalunkról: [www.canopia.com](http://www.canopia.com))

#### lépés: 3:

(Palermo 3000 / Milano 3000) A függönyöket / hálót igazítsa a megfelelő méretre a rövidebb oldalon.

#### lépés: 4:

(Martinique 3600) A függönyöket / hálót igazítsa a megfelelő méretre a rövidebb oldalon.

- Hogy megfelelően megőrizhesse a függönyök állapotát, azokat összecsukott állapotban egyenesre kell húzni.
- Nyitott állapotban a függönyöket kösse rá a tartóoszlopokra a rajtuk lévő szíjak segítségével.

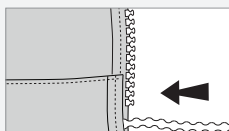

#### Opcionális:

Lehetőség van egy függönysúly befűzésére a függöny alsó részén.

## RADY DOT. BEZPIECZEŃSTWA

- Należy w bezpieczny sposób usunąć wszystkie plastikowe torby - trzymać je poza zasięgiem dzieci.
- Trzymaj dzieci z dala od miejsca wykonywania montażu.
- Podczas korzystania z drabiny lub elektronarzędzi, upewnij się, że postępujesz zgodnie z zaleceniami bezpieczeństwa producenta.

## WAŻNE ZALECENIA

- Niniejsza instrukcja jest zgodna z altanami ogrodowymi Palram Canopia's Palermo 10x10 / 3x3 | 11x11 / 3.5x3.5 | 12x12 / 3.6x3.6 | Milano 10x10 / 3x3 | Martinique 10x12 / 3x3.6.
- Czynności należy wykonywać w kolejności podanej w niniejszej instrukcji obsługi.
- Instrukcję należy przechowywać w bezpiecznym miejscu, aby móc z niej skorzystać w przyszłości.

## PRZED MONTAŻEM

1. Ten zestaw zasłon/siatek składa się z 4 części, które obejmują całą altanę.
2. Przed przystąpieniem do montażu tego produktu należy dokładnie przeczytać niniejszą instrukcję.
3. Niektóre z działań mogą wymagać pomocy drugiej osoby.



### WAŻNE KROKI MONTAŻU

Kiedy napotkasz taką ikonę informacyjną w trakcie montażu, prosimy zapoznać się z odpowiednim krokiem montażu opatrzonym ważnym komentarzem dodatkowym

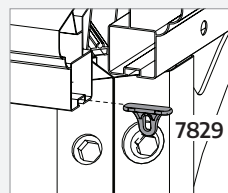

W celu montażu zasłon należy użyć części #7829.

Część ta jest dostarczana z altaną.

Jeżeli część nie została załączona podczas montażu altany, proszę zapoznać się z odpowiednimi Instrukcjami Montażu Altan Ogrodowych.

(Instrukcję montażu można pobrać z naszej strony internetowej: [www.canopia.com](http://www.canopia.com))

#### Krok 3:

(Palermo 3000 / Milano 3000) Dostosować zasłony / siatkę do odpowiedniego rozmiaru krótszej strony.

#### Krok 4:

(Martinique 3600) Dostosować zasłony / siatkę do odpowiedniego rozmiaru krótszej strony.

- Aby kurtyny były właściwie użytkowane, przy zamknięciu powinny być napięte.
- Po otwarciu zasłony powinny być przymocowane do słupków za pomocą wbudowanych pasków.

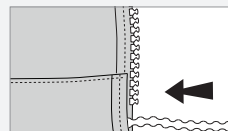

#### Opcjonalnie:

Łańcuch obciążający zasłonę można przewlec od spodu.

## РЕКОМЕНДАЦИЯ ПО ТЕХНИКЕ БЕЗОПАСНОСТИ

- Утилизируйте все пластиковые пакеты безопасно, держите их в недоступном для детей месте.
- Держите детей подальше от места сборки.
- При использовании стремянки или электроинструмента убедитесь в том, что вы следуете рекомендациям по безопасности.

## ВАЖНЫЕ РЕКОМЕНДАЦИИ

- Данные инструкции совместимы с товарами Palram Canopia.  
Palermo 10x10 / 3x3 | 11x11 / 3.5x3.5 | 12x12 / 3.6x3.6 | Milano 10x10 / 3x3  
Martinique 10x12 / 3x3.6.
- Выполняйте этапы сборки в порядке, указанном в инструкции.
- Рекомендуем сохранить данные инструкции для справок.

## ПЕРЕД НАЧАЛОМ СБОРКИ

1. Данный комплект штор/сеток включает 4 частей, полностью покрывающих газебо.
2. Пожалуйста, внимательно прочтите эти инструкции, прежде чем приступить к сборке продукта.
3. Некоторые этапы требуют участия помощника.



### ВАЖНЫЕ ЭТАПЫ СБОРКИ

Если во время сборки вам встречается такая справочная иконка, необходимо обратиться к соответствующему этапу сборки для ознакомления с дополнительными важными замечаниями.

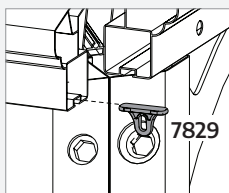

Для установки штор вам понадобится деталь **#7829**. Эта часть входит в комплект газебо. Если деталь не была установлена в процессе сборки газебо, (беседки), следует обратиться к соответствующим инструкциям по сборке газебо. (Вы можете загрузить инструкции по сборке нашего сайта: [www.canopia.com](http://www.canopia.com))

**Шаг 3:**

(Palermo 3000 / Milano 3000) Отрегулируйте шторы/сетку до нужного размера, на более короткой стороне.

**Шаг 4:**

(Martinique 3600) Отрегулируйте шторы/сетку до нужного размера, на более короткой стороне.

- Для большей сохранности закрытые шторы должны быть полностью растянуты.
- В открытом положении шторы следует привязать к стойкам встроенными ремешками.

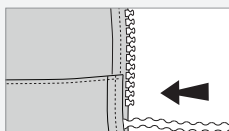

### Дополнительно:

можно продеть вес занавеса цепи в нижней части.

## DROŠĪBAS PADOMI

- Izmetiet visus plastmasas maisus drošā vietā - uzglabājot tos maziem bērniem nepieejamā vietā.
- Turiet bērnus pēc iespējas tālāk no montāžas vietas.
- Lietojot saliekamās kāpnes vai elektroinstrumentus, pārliecinieties, ka sekojat ražotāja norādījumiem par drošību.

## SVARĪGI IETEIKUMI

- Šie norādījumi ir saderīgi ar Palram Canopia's  
Palermo 10x10 / 3x3 | 11x11 / 3.5x3.5 | 12x12 / 3.6x3.6 | Milano 10x10 / 3x3 | Martinique 10x12 / 3x3.6.
- Lūdzu, veiciet darbības šajos norādījumos norādītajā kārtībā.
- Noglabājiet šos norādījumus drošā vietā, lai varētu tos izmantot arī vēlāk.

## PIRMS MONTĀŽAS

1. Šis aizkaru/tikla komplekts ietver 4 detaļas, kas aptver visu lapene.
2. Lūdzu, uzmanīgi izlasiet šos norādījumus, pirms sākat šī produkta montāžu.
3. Dažu soļu izpildē var būt nepieciešama otras personas palīdzība.



### SVARĪGAS DARBĪBAS MONTĀŽAI

Saskaroties ar šo informācijas ikonu montāžas laikā, lūdzu, skatiet attiecīgo montāžas darbību, lai iegūtu svarīgus papildu komentārus.

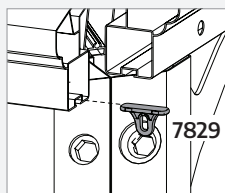

Lai uzmontētu aizkarus, būs nepieciešams izmantot detaļu **#7829**.

Šī detaļa tiek piegādāta kopā ar lapeni. Ja detaļa netika ievietota, kamēr lapene tika samontēta, lūdzu, skatīties atbilstošo dārza lapenes montāžas instrukciju.

(Varat lejupielādēt montāžas instrukcijas mūsu mājas lapā: [www.canopia.com](http://www.canopia.com))

**Solis 3:**

(Palermo 3000 / Milano 3000) Pielāgojiet aizkarus/tiklus atbilstoši izmēram, īsākajā pusē.

**Solis 4:**

(Martinique 3600) Pielāgojiet aizkarus/tiklus atbilstoši izmēram, īsākajā pusē.

- Kad aizvērti, aizkariem ir jābūt izstieptiem, lai tos pareizi uzturētu.
- Kad atvērti, aizkariem jābūt piestiprinātiem pie statņiem ar iebūvētām siksnām.

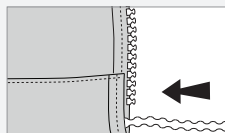

### Pēc izvēles:

Ir iespējams nostiept apakšējo aizkaru svaru ķēdi.

## BEZPEČNOSTNÍ RADA

- Všechny plastové sáčky nebo tašky odkládejte bezpečná místa – přechovávejte je mimo dosah dětí.
- Nepouštějte děti na montážní pracoviště.
- Budete-li používat žebřík nebo nástroj s mechanickým pohonem, zajistěte, abyste postupovali podle bezpečnostních doporučení výrobce.

## DŮLEŽITÁ DOPORUČENÍ

- Tyto pokyny jsou v souladu s Palram Canopia's Palermo 10x10 / 3x3 | 11x11 / 3.5x3.5 | 12x12 / 3.6x3.6 | Milano 10x10 / 3x3 | Martinique 10x12 / 3x3.6.
- Prosím provést kroky v pořadí stanoveném těmito pokyny.
- Uchovávejte tyto pokyny na bezpečném místě pro budoucí použití.

## PŘED MONTÁŽÍ

1. Tato závěsa / síťová sada obsahuje 4 částí, které pokrývají celý altán.
2. Před začátkem montáže tohoto výrobku pečlivě přečtěte tyto pokyny.
3. Některé kroky mohou vyžadovat pomoc druhé osoby.



## DŮLEŽITÉ MONTÁŽNÍ KROKY

Když se během montáže setkáte s touto informační ikonou, další důležité poznámky najdete v příslušném montážním kroku.

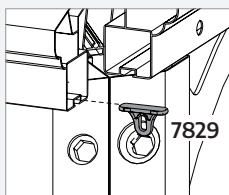

Pro sestavení závěsů budete potřebovat část **#7829**.

Tato část je dodávána s altánem. Jestli část nebyla nalezená zatímco altán byl sestavený, prosím, se obraťte na relevantní pokyny k montáži zahradního altánu. (Pokyny k montáži si můžete stáhnout z našich webových stránek: [www.canopia.com](http://www.canopia.com)).

**Krok 3:**

(Palermo 3000 / Milano 3000) Upravte závěsy / síť na vhodnou velikost, na kratší straně.

**Krok 4:**

(Martinique 3600) Upravte závěsy / síť na vhodnou velikost, na kratší straně.

- Při zavěšení musí být závěsy napnuté, aby je bylo možné správně udržovat.
- Při otevření by závěsy měly být vázány na tyče vestavěnými popruhy.

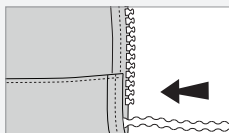
**Volitelně:**

Závěsný řetěz je možné navléknout ve spodní části.

## SFATURI DE SIGURANTA

- Îndepărtați toate ambalajele de plastic la loc sigur.
- Țineți-le departe de îndemâna copiilor.
- Dacă utilizați scări sau unelte electrice, aveți grijă să urmați sfaturile de siguranță ale producătorului.

## RECOMANDĂRI IMPORTANTE

- Aceste instrucțiuni sunt compatibile cu seria de acoperișuri de terasă Palram-Canopias Palermo 10x10 / 3x3 | 11x11 / 3.5x3.5 | 12x12 / 3.6x3.6 | Milano 10x10 / 3x3 | Martinique 10x12 / 3x3.6.
- Urmați toate fazele în ordinea stabilită în aceste instrucțiuni.
- Păstrați aceste instrucțiuni într-un loc sigur pentru referințe ulterioare.

## ÎNAINTE DE MONTARE

1. Acest set de perdele / plasă include 4 părți care acoperă întregul pavilion.
2. Rugăm să citiți cu atenție aceste instrucțiuni înainte de a începe asamblarea acestui produs.
3. Unele dintre faze pot necesita asistența unei a doua persoane.



## FAZE IMPORTANTE DE MONTARE

Când întâlniți acest simbol de informații în timpul asamblării, vă rugăm să consultați faza relevantă de asamblare, pentru comentarii suplimentare importante.

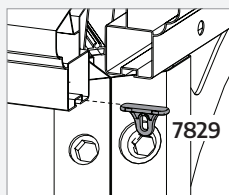

Pentru a asambla perdeaua / plasa, va trebui să utilizați piesa **#7829**.

Această piesă este furnizată împreună cu pavilionul.

Dacă piesa nu a fost introdusă în timp ce pavilionul a fost asamblat, vă rugăm să consultați instrucțiunile de asamblare a pavilionelor de grădină (Puteți descărca instrucțiunile de asamblare de pe site-ul nostru: [www.canopia.com](http://www.canopia.com)).

**Faza 3:**

(Palermo 10x10 / 3x3 | Milano 10x10 / 3x3): Reglați perdeaua / plasa la dimensiunea corespunzătoare.

**Faza 4:**

(Martinique 10x12 / 3x3.6) Ajustați perdeaua / plasa la dimensiunea adecvată.

- Pentru a le întreține în mod corespunzător, dacă sunt închise, perdeaua / plasa trebuie să fie întinse.
- La deschidere, perdeaua / plasa trebuie legată de stâlpi cu curelele încorporate.

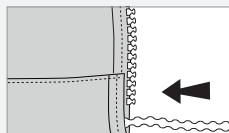
**Optional:**

În partea de jos a perdelei, este posibilă introducerea unui lanț de greutate.

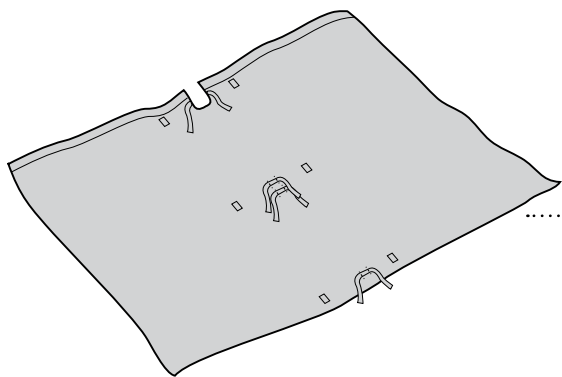

x4

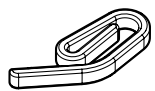

x88  
(+9)

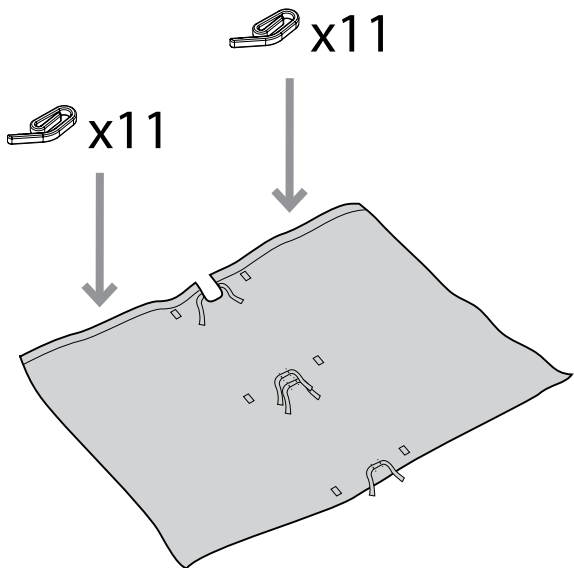

1

a

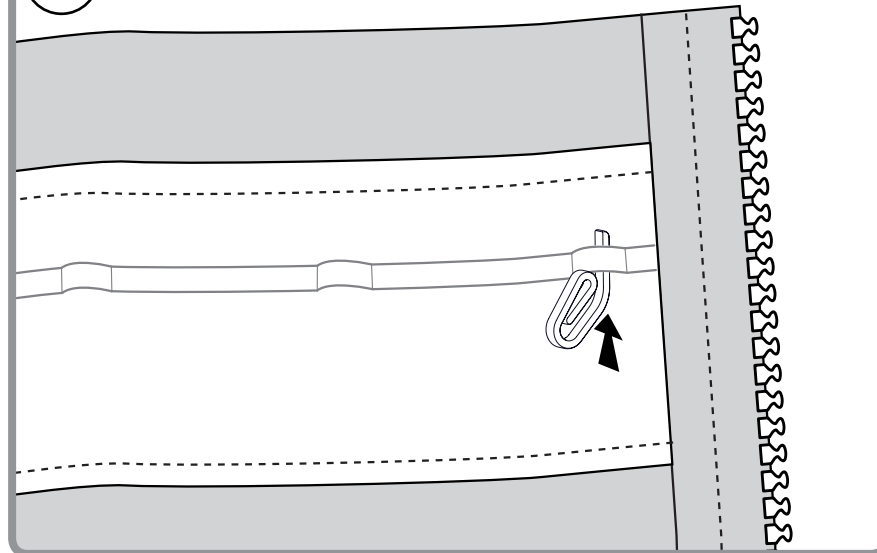

b

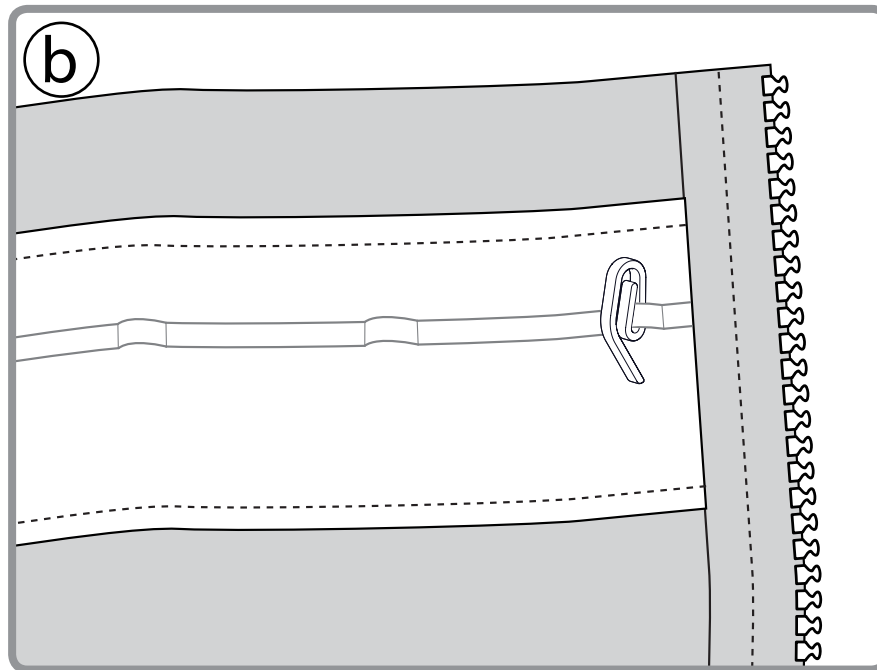

2

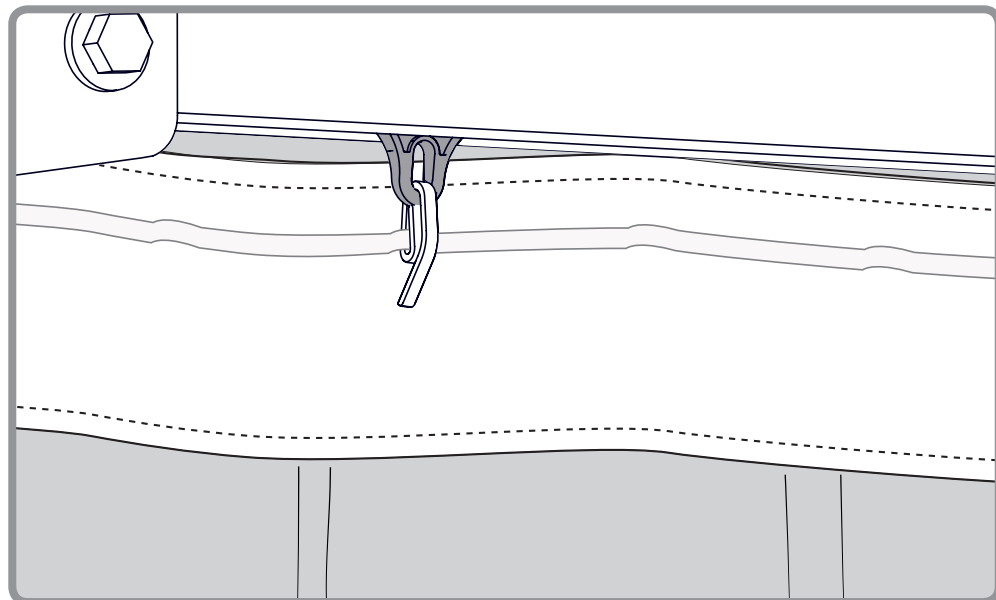
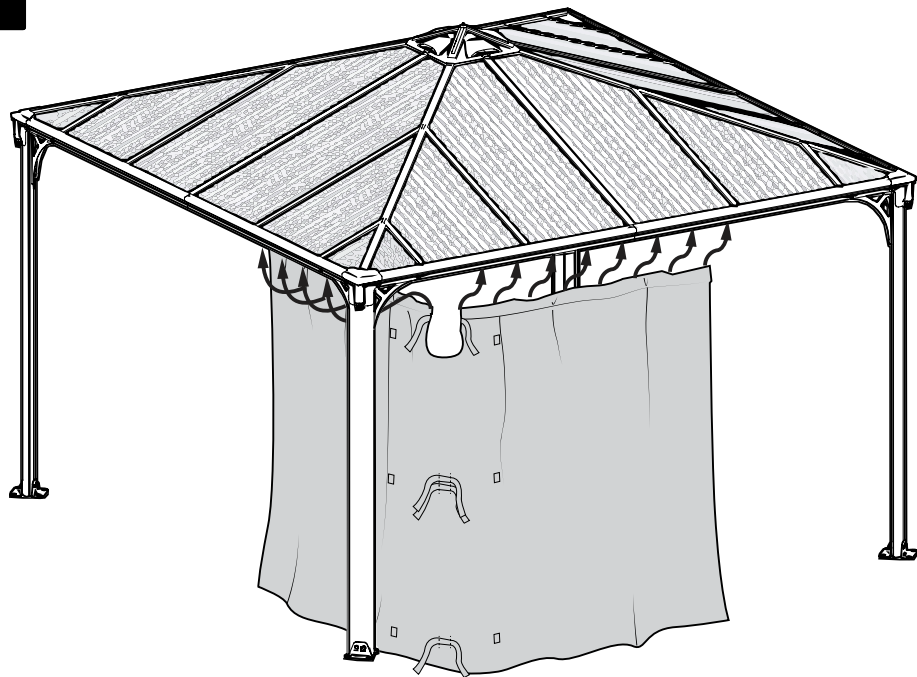

3

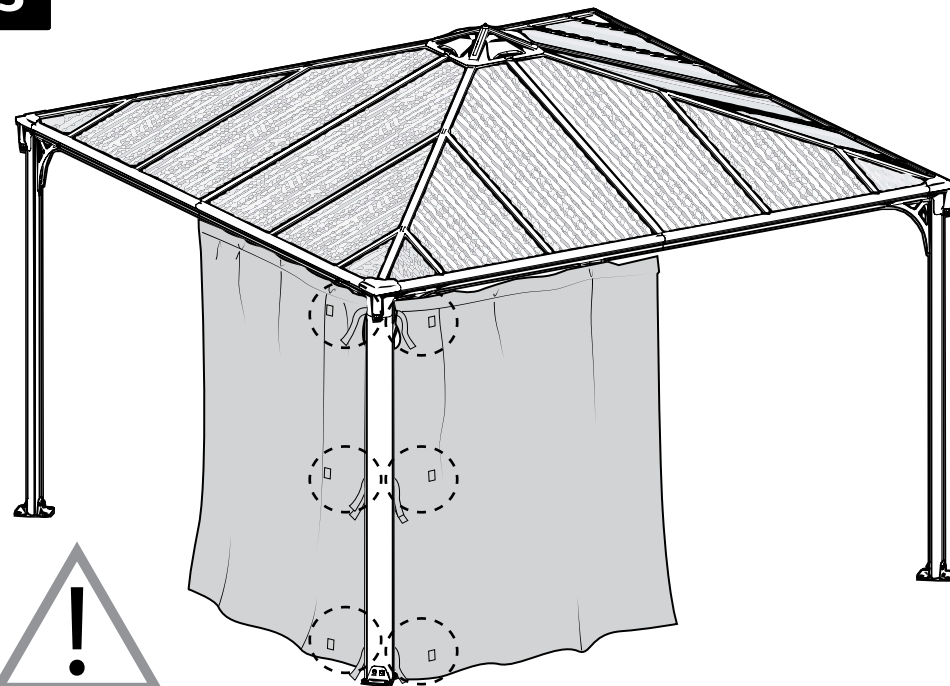

Milano 3000  
Palermo 3000

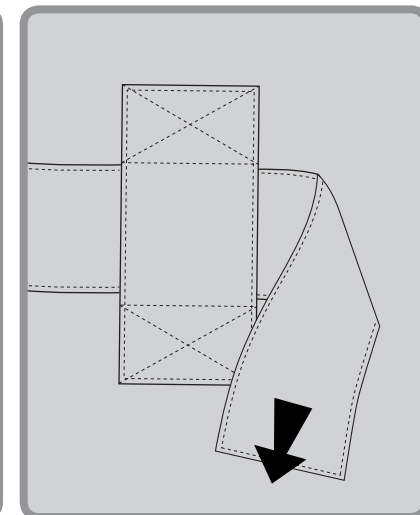
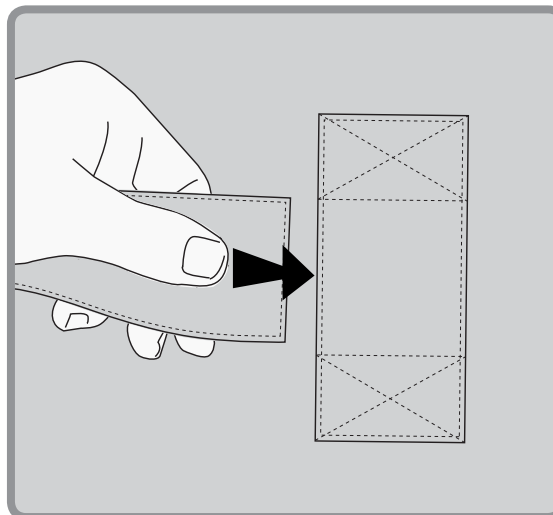

4

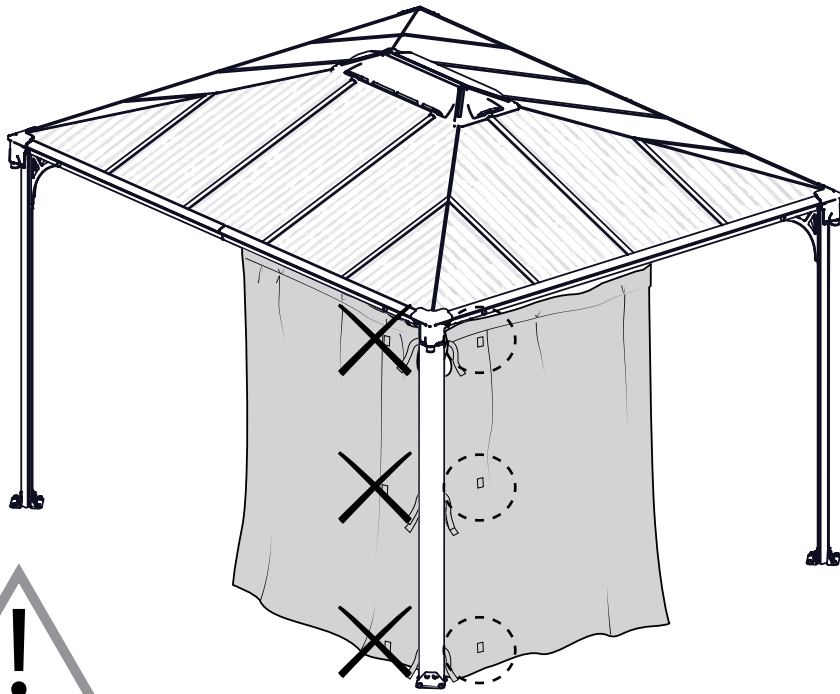

Martinique 3600

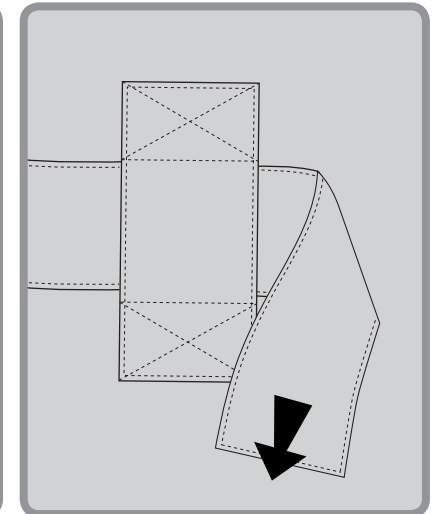
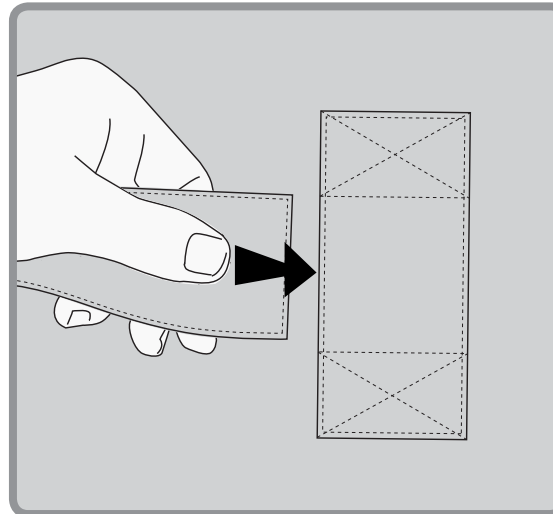



5

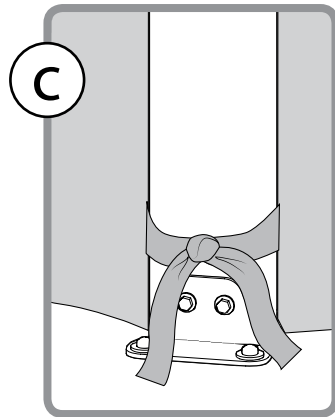
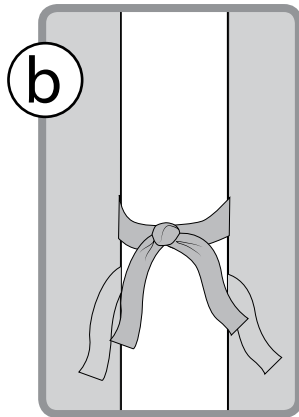
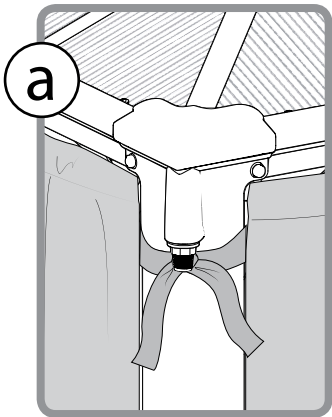
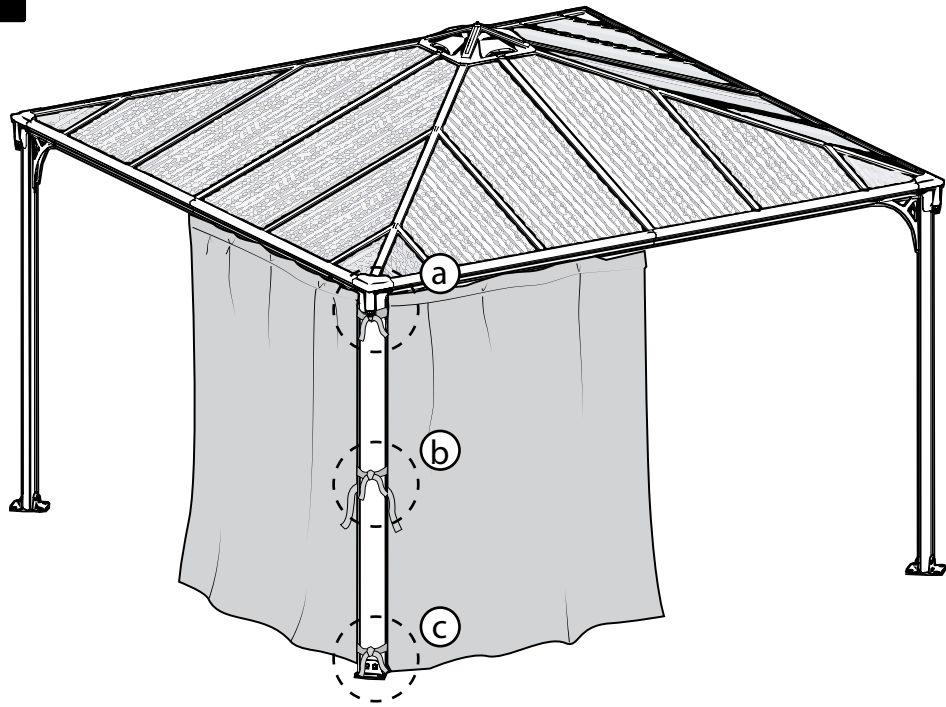

6

